

CZ



Pozor

- Vypněte a pokud možno uzamkněte všechny zdroje napájející elektroměr a zařízení, jež jsou k němu připojená, než na něm začnete pracovat.
- Vždy zkontrolujte, zda je přívod elektrické energie vypnutý, pomocí správně dimenzovaného měřiče napětí.
- Na přívodním vedení by měl být nainstalovaný externí vypínač nebo jistič, který se použije k odpojení elektroměru a zařízení dodávajícího energii. Doporučuje se, aby tento vypínač nebo jistič byl umístěn v blízkosti elektroměru, protože to je pro obsluhu pohodlnější. Tento vypínač nebo jistič by měl splňovat technické požadavky elektroinstalace budovy a požadavky místních předpisů.
- Na přívodním vedení by měla být nainstalovaná externí pojistka nebo jistič s tepelnou ochranou jako ochranné zařízení elektroměru proti nadproudu. Doporučuje se, aby toto ochranné zařízení bylo také umístěno v blízkosti elektroměru, aby k němu měla obsluha snadný přístup. Ochranné zařízení proti nadproudu by mělo splňovat technické požadavky elektroinstalace budovy a požadavky místních předpisů.



Výstraha

- Instalaci by měl provádět kvalifikovaný personál obeznámený s příslušnými normami a předpisy.
- K instalaci tohoto zařízení používejte izolované nářadí. Na přívodním vedení a nikoli na nulovém vodiči by měla být nainstalovaná pojistka, jistič s tepelnou ochranou nebo jednopólový jistič.
- Tento elektroměr by měl být nainstalovaný ve vnitřním prostředí nebo venku v elektroměrové skříni, která bude dostatečně chráněná v souladu s místními normami a předpisy.
- Aby nedocházelo k neoprávněné manipulaci, může se použít skříňka se zámkem nebo podobným zařízením.
- Elektroměr musí být nainstalovaný na protipožární stěně.
- Elektroměr musí být nainstalovaný na dobře větraném a suchém místě.
- Elektroměr musí být nainstalovaný v ochranné skřínce, pokud je vystaven prachu nebo jiným nečistotám.
- Elektroměr by se měl nainstalovat na místě, kde je možné jej snadno odečítat.
- V případě, že elektroměr bude nainstalovaný v oblasti s častým výskytem přepětí např. kvůli bouřkám, svařovacím strojům, invertorům apod., je třeba, aby byl elektroměr chráněn přepětovou ochranou.
- Zařízení by se mělo ihned po instalaci zaplombovat, aby nedošlo k neoprávněné manipulaci.
- Zařízení by se mělo instalovat pomocí momentového šroubováku.

Tato krátká uživatelská příručka neobsahuje veškeré relevantní bezpečnostní předpisy pro používání elektroměru. Kvůli podnikovým, místním předpisům či (mezi)národním zákonům může být potřeba přijímat přídatná opatření. Kontrolovali jsme obsah této příručky a vynaložili jsme veškeré úsilí, abychom zajistili, že popisy budou co nejpřesnější. Nicméně odchylky od tohoto popisu nelze zcela vyloučit, takže nemůžeme přijmout žádnou odpovědnost za případné chyby nebo opomenutí v uvedených informacích. Verze se mohou lišit výchozím naprogramováním na základě objednávky zákazníka.

Výchozí nastavení

Doba cyklu LCD displeje	10s	Automatické přepínání	Celková činná energie, činný výkon
Podsvětlení	Tlačítko	Přenosová rychlost	9600
Výstup S0	1.000	Parita	Sudá
Metoda výpočtu	C01 (jen odběr)	Heslo	0000
ID Modbus/M-bus	01/00		

Rozměry

Výška	92,4 mm
Šířka	70 mm
Hloubka	63 mm
Max. průměr svorek pro připojení vodiče	25 mm ² (kabelový vodič) 35 mm ² (pevný vodič)
Hmotnost	0,39 kg (netto)

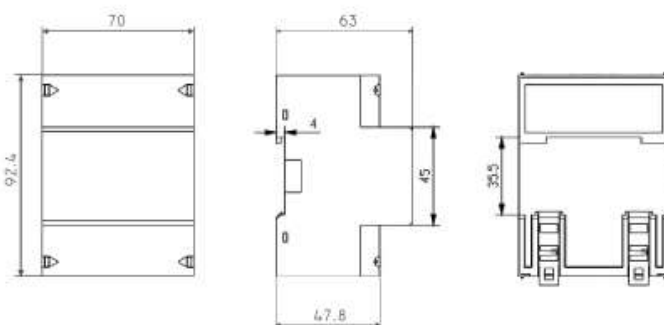

POZN.: Kryt je zaplombovaný, elektroměr neotevírejte!

Při otevření krytu nebo odstranění plomby je záruka neplatná.

Schéma zapojení (3 fáze/4 vodiče)*

L1 (IN) vstup fáze 1 - L1 (OUT) výstup fáze 1	Verze 100A:
L2 (IN) vstup fáze 2 - L2 (OUT) výstup fáze 2	10 & 11 Nepoužívají se
L3 (IN) vstup fáze 3 - L3 (OUT) výstup fáze 3	12 & 13 Nepoužívají se
N (IN) vstup nulového vodiče	14 & 15 Nepoužívají se
- N (OUT) výstup nulového vodiče	16 & 17 Nepoužívají se
18 & 19 Kontakt pulsního výstupu (S0), odběr	Verze CT:
20 & 21 Kontakt pulsního výstupu (S0), dodávka	10 & 11 Fáze 1
22 & 23 Kontakt pro komunikaci Modbus/M-bus	12 & 13 Fáze 2
24 & 25 Vstup pro externí tarif (230V)	14 & 15 Fáze 3
* 1 fáze 2 vodiče a 3 fáze 3 vodiče, trojúhelník a Aronovo zapojení také možné.	16 & 17 Nepoužívají se

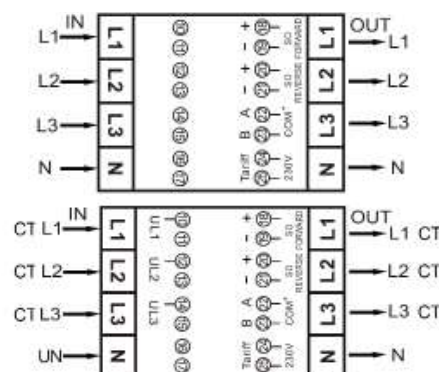

Nastavení poměru CT (proudového transformátoru) (pouze verze CT)
POZN.: Poměr proudového transformátoru (CT) se musí naprogramovat před použitím. Po naprogramování se poměr CT nemůže měnit. Nesprávný poměr CT může způsobovat chybnou fakturaci.



Zvolte sekundární proud /1 nebo /5. Potvrďte nastavení podržením obou tlačítek 3 vteřiny.
 Zvolte 4 číslice primárního proudu (0001-9995). Potvrďte každou číslici podržením obou tlačítek 3 vteřiny. Poměr CT bude nastaven po potvrzení poslední číslice.

Automatické přepínání: výchozí 10 vteřin

Celková činná energie



Celkový činný výkon



Ex9EMS 3P 4M 100A MB 2T & Ex9EMS 3P 4M 100A MO 2T
 Ex9EMS 3P 4M CT MB 2T & Ex9EMS 3P 4M CT MO 2T

Ex9EMS 3P 4M 100A MO 2T
 Ex9EMS 3P 4M CT MO 2T

Přepínání tlačítky: přepínání se provádí stisknutím tlačítek po dobu kratší než 3 vteřiny. Po 30 vteřinách bez zadání příkazu přejde elektroměr zpět do režimu automatického přepínání.



Když stisknete a podržíte pravé tlačítko déle než 3 vteřiny, přejdete do další nabídky. Podržením levého tlačítka 3 vteřiny se vrátíte zpět.



Na displeji se zobrazí:

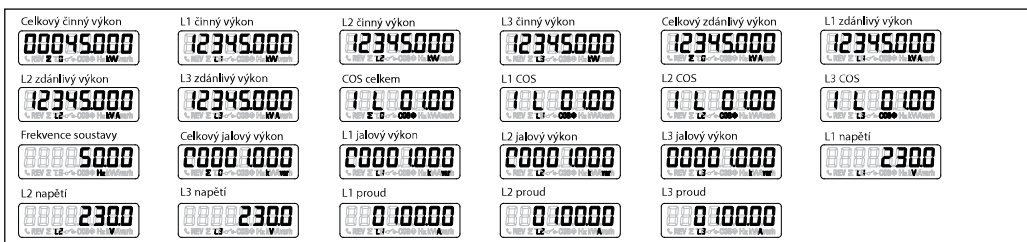

nebo

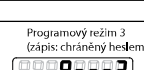
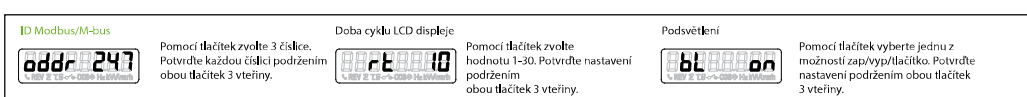
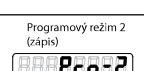
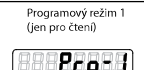

Do programového režimu vstoupíte podržením pravého tlačítka 3 vteřiny a zadáním 4číslného hesla.

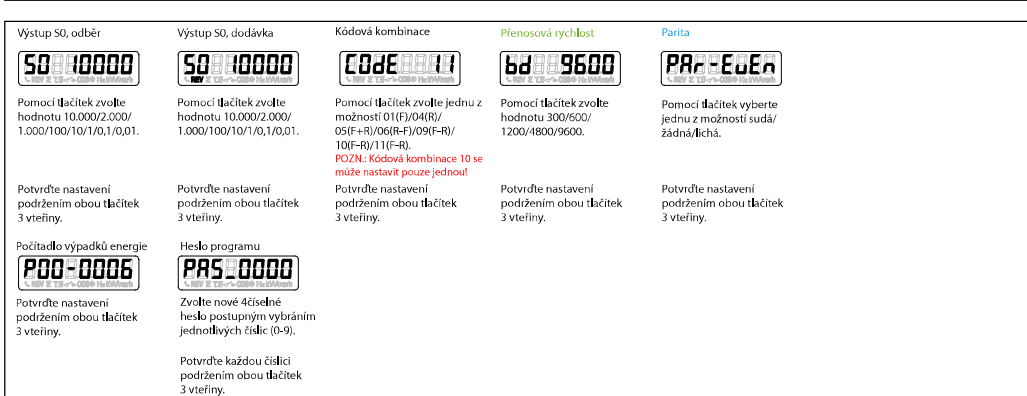

Podržením pravého tlačítka >5 vteřin přidáte položku do automatického přepínání nebo ji z něj odstraníte.

Na displeji se zobrazí:



Podržením pravého tlačítka >5 vteřin vstoupíte do programového režimu.